

第77回江戸川区総合体育祭
春季区民大会(バドミントン)



日時： 2024年5月3日(祝金)

会場： 江戸川区総合体育館

主催： 江戸川区

江戸川区体育会

主管： 江戸川区バドミントン連盟

大会役員

大会会長	齊藤 猛				
大会副会長	岸本 晃 男				
大会委員長	簗 栄 三				
大会実行委員長	高崎 勇 吉				
競技委員	宮本はるみ	簗 妙 子	高崎 朋 子	矢木 義 規	
	大庭 秀 子	畠 山 高 一	鈴木 みどり	宮田 倫 代	
	森 文 子	谷 口 恭 子	蒲 生 敦 子	小 池 栄 子	
	佐 藤 達 也				

大会運営方法

集 合 時 間	Singles: 8:30 Mix Doubles: 13:30	※受付時間: 8:30~8:50 ※受付時間:13:30~13:50
開 会 式	8:50より開始します。	
試 合 方 法	2024-2025 BADMINTON協会競技規則に従います。	
大会プログラム	本資料はホームページに掲載し配布はございません。 組合せ、タイムテーブルはホームページを確認ください。	
大会規定	Singles: 21点3ゲームで2ゲーム先取(最大30点まで延長あり) Mix Doubles: 1ゲーム,2ゲーム15点,延長なし ファイナルゲームは5点,延長なし(ゲーム内でのチェンジエンズなし)	
審 判	Singles(第一試合の審判) タイムテーブルの3段目の試合の選手にて審判をお願いします。 ※線審は次の試合の選手が対応します。 Singles(第二試合以降の審判)⇒敗者が主審 ※大会後半は審判が不足してきます。ご協力をお願いします。 Mix Doubles ⇒勝者が線審、敗者が主審	
注 意 事 項	◎シングルの試合進行は、タイムテーブルを縦に進めます。 ミックスダブルスは、タイムテーブルを横に進めますので、 本部のアナウンスには注意してください。	
昇 格 の 条 件	◎優勝、準優勝の方は昇格する。パートナーが変わっても昇格する。	
練 習 時 間	Singles: 開会式前に練習時間を設けます。 ※この時間のみとなり、試合前の練習時間はありません Mix Doubles: 試合前の練習時間を、初戦のみ設けます。 ※試合コールから試合開始までの間で5分以内です。	

- 注 意 事 項**
- ◎大会中の事故につきましては応急処置は致しますが、その後の責任は一切負えませんので充分留意の上プレーにのぞんで下さい。各自でのスポーツ保険等の加入をお勧めします。
 - ◎競技場内での飲食、館内での喫煙は禁止。
また、ゴミは各自でお持ち帰り下さい。
 - ◎試合の写真撮影やビデオ撮影は禁止です。
 - ◎各自、貴重品・荷物の盗難には充分注意してください。
- 連 絡 事 項**
- ◎館内敷地内および周辺道路は全て禁煙となっています。
 - ◎主競技場フロア以外の場所は外履きとなります。
室内履きの履き替えは観覧席およびフロア入口前でお願いします。
 - ◎大会当日のウォーミングアップ場所についてはロビーおよび駐車場は禁止となります。ウォーミングアップは広場のみとなります。

SM-1

A		勝者戦	敗者戦	勝敗	順位
高崎 翔太 (Chill First)	1	13	14		
深山 拓哉 (ブルーベリー)		()	()		
Uikey Atharava (東葛西BF)	7	13	14		
三浦 豪典 (east)		()	()		

B		勝者戦	敗者戦	勝敗	順位
小川 凌来 (east)	2	15	16		
吉田 誠 (RYUTO)		()	()		
三木 亮 (西葛西BC)	8	15	16		
大石 拓生 (east)		()	()		

C		勝者戦	敗者戦	勝敗	順位
八木橋 優希 (Chill First)	3	17	18		
大塚 巧人 (east)		()	()		
木村 裕也 (RYUTO)	9	17	18		
池沢 崇 (east)		()	()		

D	宮 佑輔	鈴木 拓也	Arya Pathange	勝敗	順位
宮 佑輔 (east)		4	19		
鈴木 拓也 (RYUTO)			10		
Arya Pathange (高校生)					

E	前田 知輝	藤多 隼矢	ABHIJEET BHURE	勝敗	順位
前田 知輝 (Chill First)		5	20		
藤多 隼矢 (east)			11		
ABHIJEET BHURE (NP Rallies)					

F	浦 哲雄	樋口 京祐	阿部 龍斗	勝敗	順位
浦 哲雄 (あずさ)		6	21		
樋口 京祐 (east)			12		
阿部 龍斗 (RYUTO)					

SM-1

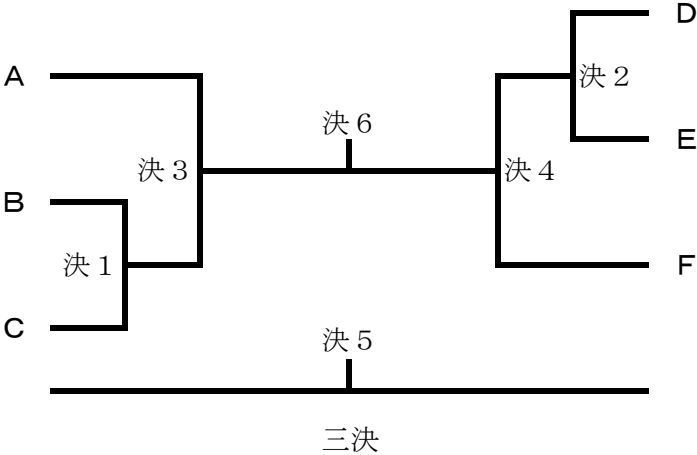

SM-2

A	Aditya Pathange	仲川 諒馬	高原 明希	勝敗	順位
Aditya Pathange (高校生)		1	5		
仲川 諒馬 (RYUTO)			3		
高原 明希 (東高校)					

B	Lonare Aman Ganesh	西部 優太	村勢 功一郎	勝敗	順位
Lonare Aman Ganesh (NP Rallies)		2	6		
西部 優太 (壮健会)			4		
村勢 功一郎 (RYUTO)					

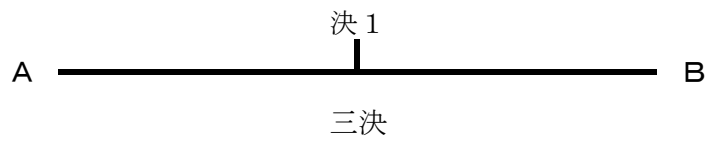
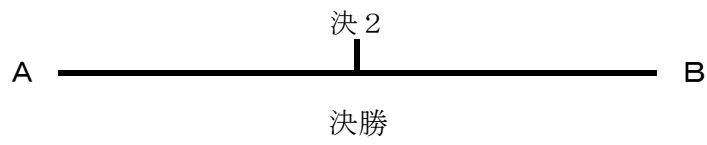

SM-3

A		勝者戦	敗者戦	勝敗	順位
平田 泰斗 (篠崎高校)	1	17	18		
NGUYEN MANH CUONG (ベトナムバド)		()	()		
Sekar Pravin Kumar (SONIX)	9	17	18		
中村 陵冴 (小松川高校)		()	()		

B		勝者戦	敗者戦	勝敗	順位
元山 泰我 (壮健会)	2	19	20		
中野 勇正 (紅葉川高校)		()	()		
スリダラン ヤスワント クマル (西葛西BC)	10	19	20		
安田 光希 (小松川高校)		()	()		

C		勝者戦	敗者戦	勝敗	順位
松林 繁 (SCRATCH)	3	21	22		
坂本 貴脩 (小松川高校)		()	()		
藤田 大翔 (新宿高校)	11	21	22		
渡邊 和輝 (小松川高校)		()	()		

D		勝者戦	敗者戦	勝敗	順位
Ragunathan Vijay (東葛西BF)	4	23	24		
渡邊 侑暉 (小松川高校)		()	()		
松島 琢 (壮健会)	12	23	24		
中山 修智 (小松川高校)		()	()		

E		勝者戦	敗者戦	勝敗	順位
カンダサミ ポヌサミ (ソレイユB.C)	5	25	26		
伊藤 来 (小松川高校)		()	()		
丸山 葉琉 (S1あすか)	13	25	26		
永沼 宏心 (小松川高校)		()	()		

F		勝者戦	敗者戦	勝敗	順位
Parthasarathy Prasanna (SONIX)	6	27	28		
茂呂 圓 (小松川高校)		()	()		
土屋 奏 (紅葉川高校)	14	27	28		
加藤 宙斗 (小松川高校)		()	()		

SM-3

G		勝者戦	敗者戦	勝敗	順位
長峰 颯馬 (壮健会)	7	29	30		
森田 晴翔 (小松川高校)		()	()		
Bramhannapalli Jyotiswaroop (高校生)	15	29	30		
木林 洋樹 (小松川高校)		()	()		

H		勝者戦	敗者戦	勝敗	順位
澤登 淳 (SCRATCH)	8	31	32		
宮本 倫玖 (小松川高校)		()	()		
Izaz Ahamed Shaik Rasheed (SONIX)	16	31	32		
相馬 有伽 (小松川高校)		()	()		

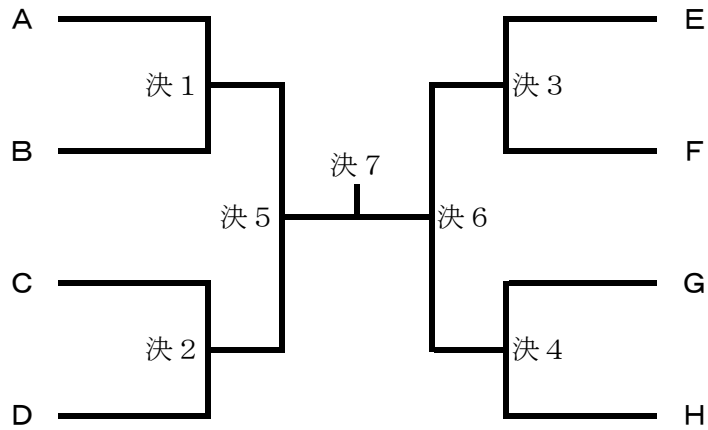

SM-4

A		勝者戦	敗者戦	勝敗	順位
枇杷 郁弥 (蔵前工業高校)	1	13	14		
SELVAKUMAR PRADEEP KUMAR (JTSC)		()	()		
Amarnath Nagarajan (SONIX)	7	13	14		
吉村 裕希 (紅葉川高校)		()	()		

B	羽生 将太	ALAGARSAMY ANAND	林 雅大	勝敗	順位
羽生 将太 (S1あすか)	/	2	15		
ALAGARSAMY ANAND (JTSC)			8		
林 雅大 (紅葉川高校)					

C	Balasubramanian Praneeth	KRISHNASAMY NIMALAKANTH	長野 智	勝敗	順位
Balasubramanian Praneeth (SONIX)	/	3	16		
KRISHNASAMY NIMALAKANTH (JTSC)			9		
長野 智 (紅葉川高校)					

D	Nalliah Vinoth	Srikantamurthy Sudheendra	遠藤 紘空	勝敗	順位
Nalliah Vinoth (SONIX)	/	4	17		
Srikantamurthy Sudheendra (JTSC)			10		
遠藤 紘空 (紅葉川高校)					

E	PHAM VAN HOANG	SHARMA SHIVAM	池田 暖人	勝敗	順位
PHAM VAN HOANG (ベトナムバド)	/	5	18		
SHARMA SHIVAM (JTSC)			11		
池田 暖人 (紅葉川高校)					

F	関谷 優一	SELVANAYAGAM AROCKIA VIMALRAJ	松浦 拓海	勝敗	順位
関谷 優一 (松江クラブ)	/	6	19		
SELVANAYAGAM AROCKIA VIMALRAJ (JTSC)			12		
松浦 拓海 (紅葉川高校)					

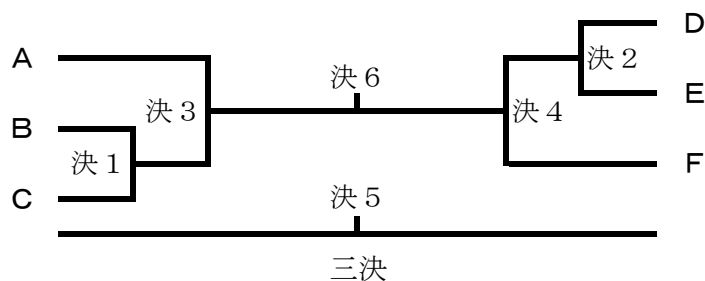

SL-1

A	高橋 弘奈	小川 良子	大畠 緑	勝敗	順位
高橋 弘奈 (西葛西レディース)		1	3		
小川 良子 (ソレイユB.C)			2		
大畠 緑 (ソレイユB.C)					

SL-3

A		勝者戦	敗者戦	勝敗	順位
宮脇 美穂 (SCRATCH)	1	5	6		
林 栄恵 (小松川高校)		()	()		
渡辺 真理子 (BAD MINT)	3	5	6		
大橋 侑未 (小松川高校)		()	()		

B		勝者戦	敗者戦	勝敗	順位
志田 旬梨 (小松川高校)	2	7	8		
殿岡 あみ (小松川高校)		()	()		
上西 紗耶 (ふじクラブ)	4	7	8		
越田 夏鈴 (小松川高校)		()	()		

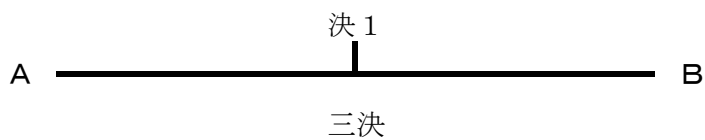
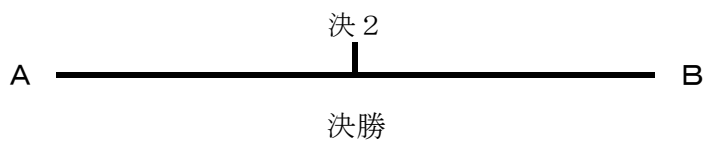

SL-4

A		勝者戦	敗者戦	勝敗	順位
飯田 美幸 (BAD MINT)	1	7	8		
齊藤 蘭 (江戸川女子高校)		()	()		
右立 奈美 (西葛西レディース)	4	7	8		
竹内 蒼依 (江戸川女子高校)		()	()		

B		勝者戦	敗者戦	勝敗	順位
小松 香織 (BAD MINT)	2	9	10		
松沢 友花 (江戸川女子高校)		()	()		
河原井 天音 (紅葉川高校)	5	9	10		
坂本 琉渥 (江戸川女子高校)		()	()		

C	古澤 美和	森本 菜葵	東 桜子	勝敗	順位
古澤 美和 (BAD MINT)	/	3	11		
森本 菜葵 (紅葉川高校)			6		
東 桜子 (江戸川女子高校)					

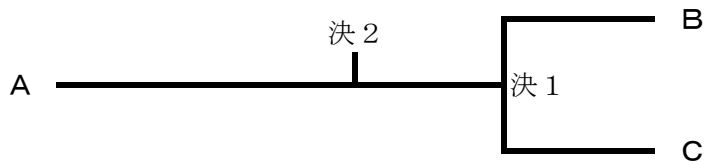

MIX-1

A		勝者戦	敗者戦	勝敗	順位
山崎・大庭 (east・一之江BKG)	1	13	14		
圖司・吉岡 (シャトルメイト・Lien)		()	()		
小宮山 清志・埜 智子 (北小岩クラブ・ブルーベリー)	7	13	14		
森本・林 (梓・西葛西レディース)		()	()		

B		勝者戦	敗者戦	勝敗	順位
石橋 明・永野 日奈子 (ブルーベリー)	2	15	16		
牧崎・渡邊 (シャトルメイト・ソレイユB.C)		()	()		
我妻・得永 (壮健会)	8	15	16		
西垣・西垣 (西葛西BC)		()	()		

C	塚本・小山	神田・秋葉	川田・中村	勝敗	順位
塚本・小山 (WBC・ブルーベリー)		3	17		
神田・秋葉 (CHILL FIRST・S1あすかクラブ)			9		
川田・中村 (east)					

D	古川・小川	味岡・味岡	安川・相川	勝敗	順位
古川・小川 (シャトルメイト・ソレイユB.C)		4	18		
味岡・味岡 (east)			10		
安川・相川 (WBC・ブルーベリー)					

E	福富 匠・竹内 捺希	羽切・佐々木	白石・友里	勝敗	順位
福富 匠・竹内 捺希 (ブルーベリー)		5	19		
羽切・佐々木 (シャトルメイト・にのえBC)			11		
白石・友里 (あずさ・Bドリーム)					

F	角田・白井	川村・梅津	Saji・野崎	勝敗	順位
角田・白井 (east)		6	20		
川村・梅津 (ECO.BC・壮健会)			12		
Saji・野崎 (B.I.T・にのえBC)					

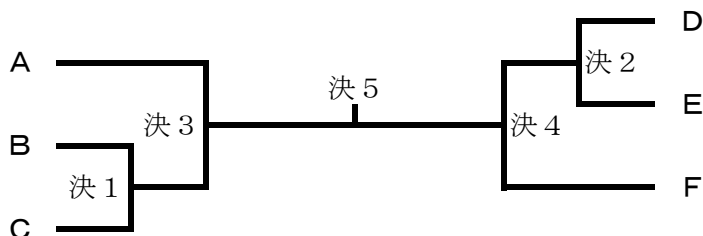

MIX-2

A		勝者戦	敗者戦	勝敗	順位
佐藤・宮崎 (壮健会・フォークス)	1	9	10		
鈴木・佐藤 (東葛西BF)		()	()		
SUGANTHAN・VAISHALI (JTSC)	5	9	10		
杉山・杉山 (西葛西フェニックス)		()	()		

B	石川・石川	田中・猪野	矢木・丹羽	勝敗	順位
石川・石川 (西葛西フェニックス)	/	2	11		
田中・猪野 (S1あすか・えどピー)			6		
矢木・丹羽 (サンデークラブ・にのえBC)					

C	浅利・黒田	伊藤・西田	中根・山中	勝敗	順位
浅利・黒田 (WBC)	/	3	12		
伊藤・西田 (東葛西BF)			7		
中根・山中 (Lien)					

D		勝者戦	敗者戦	勝敗	順位
金澤・菅野 (東葛西・えどピー)	4	13	14		
石村・小田 (Eco.BC)		()	()		
埴 駿也・渋谷 由依 (ブルーベリー)	8	13	14		
長田・榊原 (梓・にのえBC)		()	()		

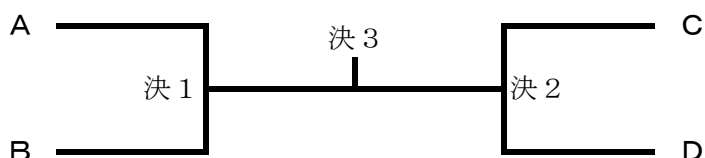

MIX-3

A		勝者戦	敗者戦	勝敗	順位
渡辺・根岸 (BAD MINT)	1	7	8		
石野田・宮崎 (S1あすか)		()	()		
和久本・土屋 (Lien)	4	7	8		
浅倉・鈴木 (ef・えどピー)		()	()		

B	増山・大山	石神・木本	佐藤・千葉	勝敗	順位
増山・大山 (BAD MINT)	/	2	9		
石神・木本 (Lien)			5		
佐藤・千葉 (南葛西)					

C	片山・飯野	NAIK・MATE	高瀬・佐藤	勝敗	順位
片山・飯野 (BAD MINT)	/	3	10		
NAIK・MATE (TBH)			6		
高瀬・佐藤 (ソレイユ・えどピー)					

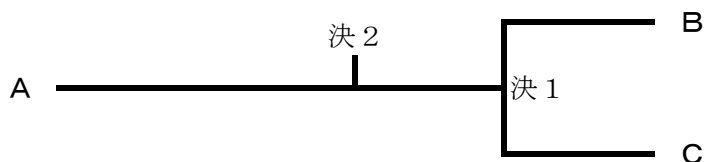

MIX-4

A	Rajasekaran・Mohan	篠原・木下	宮地・若島	勝敗	順位
Rajasekaran・Mohan (SONIX・JTSC)		1	7		
篠原・木下 (BAD MINT)			4		
宮地・若島 (一般)					

B	小松・南	Muthuprakash・Subhashree	西田・野田	勝敗	順位
小松・南 (BAD MINT)		2	8		
Muthuprakash・Subhashree (JTSC・NP Rallies)			5		
西田・野田 (一般・船堀BC)					

C	細貝・角田	NITIN・MAYA	鈴木・鈴木	勝敗	順位
細貝・角田 (BAD MINT)		3	9		
NITIN・MAYA (JTSC・VIMEENGAL)			6		
鈴木・鈴木 (一般)					

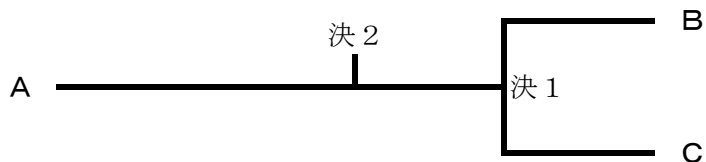

第77回春季区民大会(種目:シングルス)

令和6年5月3日

		1	2	3	4	5	6	7	8	備考
1	9:00	SM3 ① 1	SM3 ② 2	SM3 ③ 3	SM3 ④ 4	SM3 ⑤ 5	SM3 ⑥ 6	SM3 ⑦ 7	SM3 ⑧ 8	 <p>≪3段目の方々が最初の試合の審判を行います。≫</p>
2	9:30	SM4 1	SM4 2	SM4 3	SM4 4	SM4 5	SM4 6	SM2 1	SM2 2	
3	10:00	SM1 1	SM1 2	SM1 3	SM1 4	SM1 5	SM1 6	SL3 1	SL3 2	
4	10:30	SL4 1	SL4 2	SL4 3	SL1 1	SM3 9	SM3 10	SM3 11	SM3 12	
5	11:00	SM3 13	SM3 14	SM3 15	SM3 16	SM4 7	SM4 8	SM4 9	SM4 10	
6	11:30	SM4 11	SM4 12	SM2 3	SM2 4	SM1 7	SM1 8	SM1 9	SM1 10	
7	12:00	SM1 11	SM1 12	SL3 3	SL3 4	SL4 4	SL4 5	SL4 6	SL1 2	
8	12:30	SM3 17	SM3 18	SM3 19	SM3 20	SM3 21	SM3 22	SM3 23	SM3 24	
9	13:00	SM3 25	SM3 26	SM3 27	SM3 28	SM3 29	SM3 30	SM3 31	SM3 32	
10	13:30	SM4 13	SM4 14	SM4 15	SM4 16	SM4 17	SM4 18	SM4 19	SM2 5	
11	14:00	SM2 6	SM1 13	SM1 14	SM1 15	SM1 16	SM1 17	SM1 18	SM1 19	
12	14:30	SM1 20	SM1 21	SL3 5	SL3 6	SL3 7	SL3 8	SL4 7	SL4 8	
13	15:00	SL4 9	SL4 10	SL4 11						
14	15:30	SL1 3	SM3 決1	SM3 決2		<p><試合進行> シングルスは縦に流します。 コートは固定になります。</p>				<p>≪ミックスダブルス1段目の方が線審を行います。≫</p>
15	16:00	SM3 決3	SM3 決4	SM4 決1		<p>1コート: 第1試合(SM3-1) 主審: 3段目の試合(SM1-1)の選手 線審: 次の試合(SM4-1)の選手</p>				
16	16:30	SM4 決2	SM2 決1	SM2 決2		<p>1コート: 第2試合(SM4-1) 主審: 第1試合(SM3-1)の敗者 線審: 次の試合(SM1-1)の選手</p>				
17	17:00	SM1 決1	SM1 決2	SL3 決1		<p>1コート: 第3試合(SM1-1) 主審: 第2試合(SM4-1)の敗者 線審: 次の試合(SL4-1)の選手</p>				
18	17:30	SL3 決2	SL4 決1	SM3 決5		<p>1コート: 第4試合(SL4-1) 主審: 第3試合(SM1-1)の敗者 線審: 次の試合(SM3-13)の選手</p>				
19	18:00	SM3 決6	SM4 決3	SM4 決4		<p>:</p>				
20	18:30	SM1 決3	SM1 決4	SL4 決2		<p>2コート: 第1試合(SM3-2) 主審: 3段目の試合(SM1-2)の選手 線審: 次の試合(SM4-2)の選手</p>				
21	19:00	SM3 決7	SM4 決5	SM4 決6		<p>2コート: 第2試合(SM4-2) 主審: 第1試合(SM3-2)の敗者 線審: 次の試合(SM1-2)の選手</p>				
22	19:30	SM1 決5	SM1 決6			<p>:</p>				
23	20:00					<p>:</p>				

第77回春季区民大会(種目:ミックスダブルス)

令和6年5月3日

		1	2	3	4	5	6	7	8	備考
	13:30	ミックスダブルスの選手は13:30集合(13:30~13:50受付)								
1	15:00				DX1 ④ 1	DX1 ⑤ 2	DX1 ⑥ 3	DX1 ⑦ 4	DX1 ⑧ 5	←シングルの線審をお願いします。 ←3段目の方々が1段目の試合の審判を行います。
2	15:25				DX1 6	DX2 1	DX2 2	DX2 3	DX2 4	
3	15:50				DX3 1	DX3 2	DX3 3	DX4 1	DX4 2	
4	16:15				DX4 3	DX1 7	DX1 8	DX1 9	DX1 10	
5	16:40				DX1 11	DX1 12	DX2 5	DX2 6	DX2 7	
6	17:05				DX2 8	DX3 4	DX3 5	DX3 6	DX4 4	
7	17:30				DX4 5	DX4 6	DX1 13	DX1 14	DX1 15	
8	17:50				DX1 16	DX1 17	DX1 18	DX1 19	DX1 20	
9	18:10				DX2 9	DX2 10	DX2 11	DX2 12	DX2 13	
10	18:30				DX2 14	DX3 7	DX3 8	DX3 9	DX3 10	
11	18:50				DX4 7	DX4 8	DX4 9	DX1 決1	DX1 決2	
12	19:10				DX2 決1	DX2 決2	DX3 決1			
13	19:30				DX4 決1	DX1 決3	DX1 決4			
14	19:50				DX2 決3	DX3 決2	DX4 決2			
15	20:10				DX1 決5					
16										
17										
18										
19										
20		<試合進行> ミックスダブルス戦は横に流します。 シングルス終了後、空いたコートに次の試合を入れていきます。 第一試合(④⑤⑥⑦⑧):3段目の試合の選手で主審・線審を担当 第二試合(以降):第一試合の敗者が主審、勝者が線審								
21										
22										